

TECHNICAL PASSPORT

ПАСПОРТ ТЕХНИЧЕСКОГО ИЗДЕЛИЯ

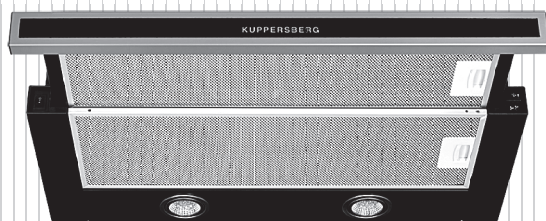

SLIMLUX II

BUILT IN COOKER HOODS

ВСТРАИВАЕМЫЕ КУХОННЫЕ ВЫТЯЖКИ

KUPPERSBERG



CONTENTS

- 1. APPEAL TO THE CUSTOMER..... 3
- 2. IMPORTANT SAFETY INSTRUCTIONS..... 3
- 3. ENVIRONMENTAL PROTECTION 4
- 4. BRIEF DESCRIPTION 5
- 5. MAINTENANCE AND INSTALLATION MANUAL 5
 - 5.1. SAFETY INSTALLATION 5
 - 5.2. INSTALLING THE APPLIANCE 5
 - 5.3. ELECTRICAL CONNECTION..... 5
 - 5.4. TECHNICAL CHARACTERISTICS AND DRAWINGS 6
- 6. CONTROLLER TYPES AND USE..... 8
 - 6.1. CONTROL PANEL..... 8
- 7. MAINTENANCE AND CLEANING 9
- 8. TROUBLESHOOTING..... 10
 - 8.1. PROBLEM SOLVING..... 10



1. APPEAL TO THE CUSTOMER

Dear Customer,

Thank you for choosing this KUPPERSBERG product.

We ask you to read the instructions in this booklet very carefully as this will allow you to get the best results from using it.

KEEP THE DOCUMENTATION OF THIS PRODUCT FOR FUTURE REFERENCE.

Always keep the instruction manual handy. If you lend the appliance to someone else give them the manual as well!

The user manual is also available for download at www.kuppersberg.ru



2. IMPORTANT SAFETY INSTRUCTIONS

➤ This appliance can be used by children aged from 8 years and above and persons with reduced physical, sensory or mental capabilities or lack of experience and knowledge if they are supervised by an adult or a person who is responsible for their safety.

➤ Do not let children play with the appliance.

➤ Cleaning and user maintenance shall not be made by children without supervision.

➤ The cooker hoods provided with plug must preserve it accessible. In the opposite way the electrical installation is to be set up so that the appliance can be isolated from the mains with a minimum 3mm all-pole contact separation.

➤ Suitable separation devices include e.g. cutouts, fuses (screw fuses are to be taken out of the holder), RCD's and contactors.

➤ Anti-shock protection must be provided by the installation.

➤ The air must not be discharge into a flue that is used for exhausting fumes from appliances burning gas or other fuels. The room must be provided with appropriate ventilation if the extractor is going to be used at the same time as other food processing equipment not using electrical power.

➤ Do not flambé food under the hood.

➤ CAUTION: Accessible parts may become hot when it is used with cooking appliances.

➤ When the extractor is working at the same time as other non-electrical cooking equipment, the outlet air pressure must not exceed 4 Pa (4 x 10⁻⁵ bar).

➤ Before using the extractor for the first time, you must observe the installation and connection instructions.

➤ Never pull the cable to unplug the extractor.

➤ Do not switch on the extractor if the electricity cable is worn or has cuts or if there are signs of deterioration around the control panel.

➤ If the extractor stops working or functions abnormally, unplug it from the mains and advise the technical service.

Integrated extractor hood SLIMLUX II

⤴ Do not leave gas burning without a pan above it under the hood.

⤴ Do not allow grease to accumulate in any part of the extractor, especially in the filter as this COULD PRODUCE A FIRE RISK.

⤴ Before installing the extractor consult local rules and regulations in force with respect to current standards on air and fumes.

⤴ Before connecting the extractor to the mains, check that both the voltage and the frequency conform to that shown on the characteristics label of the extractor located inside it.

⤴ We recommend the use of gloves and caution when cleaning the inside of the extractor.

⤴ Your extractor is designed for domestic use and only for expelling and purifying gases arising from food preparation. Its use for any other purpose must be at your own responsibility and may be dangerous.

⤴ This device includes a security component that cuts it off the power when you remove the main filter.

⤴ You should contact the nearest Qualified Technical Assistance Service for any repairs always using original spare parts. Repairs and modifications carried out by others could damage the apparatus or cause it to malfunction, and risking your safety. The manufacturer cannot be held liable for inappropriate use of the apparatus.



3. ENVIRONMENTAL PROTECTION

Disposal of the packaging



The packaging bears the Green Point mark.

Dispose of all the packaging materials such as cardboard, expanded polystyrene and plastic wrapping in the appropriate bins. In this way you can be sure that the packaging materials will be re-used.

Disposal of equipment no longer used



According to European Directive 2002/96/EC on the management of waste electrical and electronic equipment (WEEE), home electrical appliances should not be put into the normal systems for disposal of solid urban waste.

Outdated appliances should be collected separately to optimise component material recovery and re-cycling rates and to prevent

Integrated extractor hood SLIMLUX II

potential harm to human health and the environment. The symbol of a rubbish container superimposed by a diagonal cross should be put on all such products to remind people of their obligation to have such items collected separately.

Consumers should contact their local authorities and request information on the appropriate places to leave their old home electrical appliances.

Before disposing of your appliance, render it non-usable by pulling out the power cable, cutting this and disposing of it.



4. BRIEF DESCRIPTION

This device is designed for purifying the air from smoke, combustion gases, vapors, odors and other undesirable impurities which are formed during the cooking process and accumulate in the kitchen.



5. MAINTENANCE AND INSTALLATION MANUAL

5.1. Safety Installation

The lower part of the extractor must be located at a minimum height of 60 cm above the hob for electric cookers and 70 cm for gas cookers. If the instructions of a gas cooker indicate a greater distance these must be observed.

5.2. Installing the appliance

To fix the extractor to the kitchen unit the pattern on fig. 4 is used.

To achieve optimum performance the length of the outlet hose should not exceed 4 meters, or include more than two 90° angles (elbows).

Although venting to the outside is recommended, activated carbon filters may be used, which allow the gas to be returned to the kitchen through the outlet pipe.

If you wish to exchange the front for one matching the kitchen units, follow the following instructions (Fig. 3):

- Withdraw the movable group.
- Remove the screws (T) that support the front.
- Install the new front fixing it with the same screws that held the old one.

5.3. Electrical connection

We recommend that the appliance is connected by a qualified electrician, who will comply with local regulations.

Should the colour of the wires in the mains lead for the appliance not correspond with the coloured markings identifying the terminal in your spur box proceed as follows:

- The wire which is coloured blue must be connected to the marked N (Neutral) or coloured Black.
- The wire which is coloured brown must be connected to the marked L (Live) or coloured Red

Integrated extractor hood SLIMLUX II

➤ Where available (see installation), the wire which is coloured yellow/green must be connected to the market \perp or coloured Yellow/Green.

If the cooker hood is installed for use above a gas appliance then the provision for ventilation must be in accordance with the Gas Safety (Installation & Use) Regulations 1984 and the relevant Building Regulations.

Detailed recommendations are contained in the following British Standard Codes of Practice BS6172, BS5440 and BS6891 Current Edition.

5.4. Technical characteristics and drawings

Dimensions:

Width = 500/ 600/ 900mm

Depth = 270 mm

Height = 181 mm

Electrical characteristics:

REFER TO RATING PLATE

KUPPERSBERG		Mod: SLIMLUX II	Художная вытяжка встраиваемая
MAX 2x40W	230 V~ 50 Hz xxx W MAX.	Cod: TPxxxxxxxx	Made in EU (Portugal)
		Typ: L-xxxxxxx	Сделано в Португалии
		Cert: CB-C-xxxxxxx-G	

3

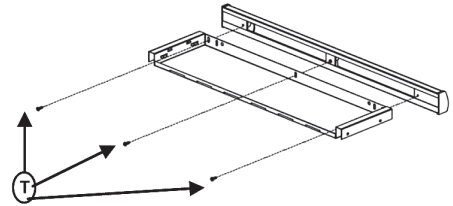

4

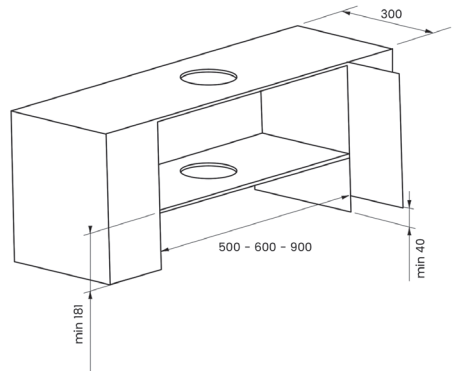

1

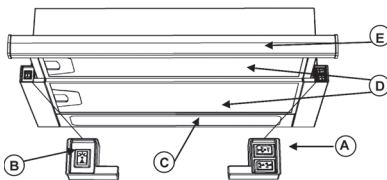

2

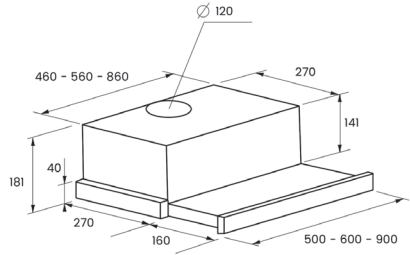
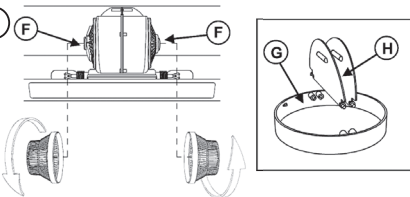

Integrated extractor hood SLIMLUX II

Symbol of the Customs Union										
Country of Origin	Portugal									
Name of Manufacturer	Teka Portugal S.A.									
Manufacturer's Address	Estrada da Mota, Gafanha da Encarnação, 3830-453 Ilhavo, Portugal									
Importer in Russia	ООО «Эм-Джи Русланд», 141400 г. Химки (Khimki), ул. Бутаково, д.4 (Russia)									
Importer's Address in Russia	ООО «Купперсберг-Импорт», 125438, г. Москва (Moscow), ул. Автомоторная, д. 7 (Russia)									
Product life	10 years									
Date of manufacture	Indicated on the Label with the Hood's Serial Number									
1	2	3	4	5	6	7	8	9	10	11
		Y	Y	M	D	S	S	S	S	S
		Year	Production Month	Production Day	Production Serial Number					

Designations for the month of production (5) are listed in the following table:

JAN	FEB	MAR	APR	MAY	JUN	JUL	AUG	SEP	OCT	NOV	DEC
1	2	3	4	5	6	7	8	9	A	B	C

Designations for the day of production (6) are listed in the following table:

Day 1=1	Day 2=2	Day 3=3	Day 4=4	Day 5=5	Day 6=6	Day 7=7
Day 8=8	Day 9=9	Day 10=A	Day 11=B	Day 12=C	Day 13=D	Day 14=E
Day 15=F	Day 16=G	Day 17=H	Day 18=J	Day 19=K	Day 20=L	Day 21=M
Day 22=N	Day 23=P	Day 24=Q	Day 25=R	Day 26=S	Day 27=T	Day 28=U
Day 29=V	Day 30=W	Day 31=X				

Integrated extractor hood SLIMLUX II

	Model		
	SLIMLUX II 50	SLIMLUX II 60	SLIMLUX II 90
Motor			
Voltage (V)	230	230	230
Frequency (Hz)	50	50	50
Rated power (W)	255	255	255
Exhaust Capacity			
Free Outlet (m./h)	540	540	540
Maximal capacity (m./h)	366	366	366
1st Speed	233	233	233
2nd Speed	332	332	332
Sound Level (standard) EN-60704-2-13 (dBA)			
1st Speed	56	56	56
2nd Speed	65	65	65

⚠ 6. CONTROLLER TYPES AND USE

By pressing the button shown in the figure 1, you will be able to control the functions of the extractor.

Two achieve better extraction, we recommend switching on the extractor a few minutes before starting to cook (3 - 5 minutes) so that the air flow is continuous and stable when extracting the fumes.

Likewise, keep the extractor switched on for a few minutes when cooking is complete to allow all fumes and odours to be expelled.



6.1. Control Panel

A Motor push control that allow 3 speeds to be selected:

-  Low
-  High

 Intensive

B Light push control that allow 3 positions to be selected

-  On
-  Off
- A Automatic
- C Lighting by means of lamps
- D Filters located over cooking area, easily withdrawn for cleaning
- E Extractable group that allows a greater gas capture area
- F Possibility of incorporating activated charcoal filter (Fig. 2)

G-H Anti return tabs to be located in the outlet mouth, locating their ends in the holes provided (Fig.2).



7. MAINTENANCE AND CLEANING

Before carrying out any cleaning or maintenance activities, ensure that the extractor is disconnected from the mains.

To carry out cleaning and maintenance, follow the Safety Instructions.

There is a fire risk if cleaning is not carried out in accordance with the instructions.

Filter cleaning

To withdraw the filters from their locations release the anchoring points. Clean the filter, either by putting it in the dishwasher (see notes) or leaving it standing in hot water to simplify the removal of grease or, if wished, by means of special sprays (protecting the non metallic parts). Once clean, leave it to dry.

Attention: the cooker hood will not work until the main filter was reinstalled.

Notes: cleaning in the dishwasher with aggressive detergents may blacken the surface of metallic parts, without this affecting its gas retaining properties.

N.B. The filter must be cleaned at least once a month depending on how often the extractor is used. It must be remembered that grease is deposited in the extractor when cooking, whether it is switched on or not.

Cleaning of the extractor body

The use of warm (40°C approx.) soapy water is recommended. A cloth moistened in this water is used for cleaning the extractor, paying special attention to the grids. Afterwards, dry it using a lint-free cloth.

Note:

➤ Never use metallic scouring pads or abrasive products that could damage the surface.

➤ Do not use scrapers with metallic surfaces such as knives, scissors etc.

Activated charcoal filter

➤ To install the charcoal filter, the motor anchorage is made to coincide with the anchor points of the activated charcoal filter and turn it clockwise.

➤ The carbon filter lasts from three to six months depending on the particular conditions of use.

➤ The activated carbon filter can neither be washed nor regenerated. Once it is exhausted, it must be changed.

➤ To replace exhausted filters with new ones, withdraw the old one in the reverse order to that of installation.

Changing Bulbs

➤ Firstly it is important that the mains are disconnected, and ensure the bulbs that are to be replaced are not hot.

➤ Remove the light lens to expose the extractable lamps.

➤ The maximum bulbs power is 40W.



8. TROUBLESHOOTING

8.1. Problem solving

Before seeking technical assistance carry out the following checks first.

Tighten bulb	POSSIBLE CAUSE	SOLUTION
The extractor does not work	The cable is not connected	Connect the mains cable
	No current is reaching the plug	Revise/repair the electricity circuit
The extractor does not blow enough or vibrates	Filter saturated with grease	Clean or substitute the filter
	Outlet obstructed	Eliminate obstructions
	Inadequate air conduit	Contact the installer and follow instructions of this manual
	Lamp loose	Tighten bulb

NOTES

Встраиваемая кухонная вытяжка SLIMLUX II



СОДЕРЖАНИЕ

1. ОБРАЩЕНИЕ К ПОКУПАТЕЛЯМ.....	13
2. ОСНОВНЫЕ ТРЕБОВАНИЯ БЕЗОПАСНОСТИ.....	13
3. ЗАЩИТА ОКРУЖАЮЩЕЙ СРЕДЫ.....	15
4. КРАТКОЕ ОПИСАНИЕ	16
5. ИНСТРУКЦИЯ ПО УСТАНОВКЕ И ТЕХНИЧЕСКОМУ ОБСЛУЖИВАНИЮ.. ..	16
5.1. БЕЗОПАСНОСТЬ УСТАНОВКИ.....	16
5.2. УСТАНОВКА ПРИБОРА.....	16
5.3. ПОДКЛЮЧЕНИЕ К СЕТИ ЭЛЕКТРОПИТАНИЯ	16
5.4. ТЕХНИЧЕСКИЕ ХАРАКТЕРИСТИКИ И ЧЕРТЕЖИ	17
6. ЭЛЕМЕНТЫ ИНДИКАЦИИ И УПРАВЛЕНИЯ.....	19
6.1. ПАНЕЛЬ УПРАВЛЕНИЯ	19
7. ОБСЛУЖИВАНИЕ И ЧИСТКА.....	20
8. ПОИСК И УСТРАНЕНИЕ НЕИСПРАВНОСТЕЙ	21
8.1. УСТРАНЕНИЕ НЕИСПРАВНОСТЕЙ	21



1. ОБРАЩЕНИЕ К ПОКУПАТЕЛЯМ

Уважаемый покупатель!

Благодарим Вас за выбор продукции KUPPERSBERG.

Пожалуйста, внимательно изучите данную инструкцию — это позволит вам обеспечить максимальную эффективность при использовании прибора.

СОХРАНИТЕ ДАННЫЙ ДОКУМЕНТ И ОБРАЩАЙТЕСЬ К НЕМУ ПО МЕРЕ ВОЗНИКНОВЕНИЯ ВОПРОСОВ.

Держите данную инструкцию в доступном месте. В случае передачи данного прибора в пользование другим лицам также вместе с ним обязательно передавайте и эту инструкцию.

Копия данной инструкции по эксплуатации также может быть загружена на сайте www.kuppersberg.ru



ОСНОВНЫЕ ТРЕБОВАНИЯ БЕЗОПАСНОСТИ

⇒ Использование данного прибора детьми в возрасте от 8 лет и выше и лицами, имеющими ограниченные физические, сенсорные или психические возможности или не обладающими достаточными опытом и знаниями, разрешается только под присмотром или контролем взрослого человека, который может обеспечить их безопасность.

⇒ Не разрешайте детям играть с прибором.

⇒ Проведение чистки и ухода за прибором разрешается детям только под присмотром взрослых.

⇒ Если вытяжка подключается к электросети с помощью вилки, к точке подключения должен быть обеспечен свободный доступ. В противном случае подключение панели к сети электропитания должно быть организовано таким образом, чтобы прибор мог быть отключен от электросети посредством аппарата, обеспечивающего разъединение всех полюсов, при этом расстояние между контактами должно составлять не менее 3 мм.

⇒ В качестве аппарата, выполняющего функцию разъединения, могут использоваться, например, выключатели-разъединители, предохранители (для резьбовых должна быть предусмотрена возможность выкручивания из держателя), УЗО или контакторы.

⇒ Установщиком оборудования должна быть предусмотрена соответствующая защита от поражения электрическим током.

⇒ Не допускается выводить воздух в дымоход, который используется для отвода продуктов сгорания от приборов, работающих на газе или других видах топлива. Если в помещении имеется другое электрическое оборудование для обработки пищевых продуктов, которое будет использоваться в те периоды, когда вытяжка будет отключена, то должна быть предусмотрена соответствующая система вентиляции.

⇒ Запрещается фламбировать блюда под вытяжкой

Встраиваемая кухонная вытяжка SLIMLUX II

☞ **ВНИМАНИЕ!** Доступные для прикосновения части вытяжки могут нагреваться до высокой температуры, если при этом работают другие кухонные приборы.

☞ Если вытяжка используется одновременно с другим неэлектрическим оборудованием для приготовления пищи, то давление воздуха на выходе не должно превышать 4 Па (4 x 10⁻⁵ бар).

☞ Перед первым использованием вытяжки необходимо проверить выполнение требований по установке и подключению.

☞ Для отключения вытяжки от электросети не допускается тянуть за кабель.

☞ Запрещается включать вытяжку, если электрический кабель изношен или имеет порезы или разрывы изоляции, а также если заметны какие-либо повреждения компонентов панели управления.

☞ Если вытяжка самопроизвольно прекращает работу или работает в недопустимом режиме, отключите ее от электросети и обратитесь в компанию, занимающуюся техническим обслуживанием.

☞ Не оставляйте под вытяжкой газовую конфорку во включенном состоянии, если на ней нет посуды.

☞ Не допускайте накопления масляных и жировых отложений на частях вытяжки, особенно на ее фильтре, поскольку ЭТО МОЖЕТ ПРИВЕСТИ К ВОЗНИКНОВЕНИЮ ПОЖАРА.

☞ Перед установкой вытяжки изучите требования действующих местных норм и правил, а также стандартов, относящихся к сфере удаления отработанного воздуха и продуктов горения.

☞ Перед подключением вытяжки к источнику питания убедитесь в том, что напряжение и частота электросети соответствуют данным, указанным на заводской табличке, которая располагается внутри вытяжки.

☞ Во время чистки внутренних компонентов вытяжки рекомендуется защищать руки перчатками, а при выполнении работ следует проявлять особую осторожность.

☞ Данная вытяжка предназначена для бытового использования и может применяться только для удаления и очистки газов, образующихся в процессе приготовления пищи. Использование вытяжки для любых иных целей может быть опасным и в этих случаях вы несете полную личную ответственность за все последствия.

☞ Данный прибор оснащен защитным приспособлением, которое отключает его от сети питания при извлечении основного фильтра.

☞ При необходимости проведения ремонтных работ следует обязательно обращаться в ближайший к вам официальный сервисный центр, который может обеспечить квалифицированное техническое обслуживание оборудования и пре-

Встраиваемая кухонная вытяжка SLIMLUX II

доставить оригинальные запасные части к нему. Проведение ремонта и изменение конструкции иными другими лицами может привести к нарушению работы прибора или его полному выходу из строя, а кроме того, создать опасные для вас ситуации. Компания-изготовитель не несет никакой ответственности за любые последствия ненадлежащего использования прибора.



3. ЗАЩИТА ОКРУЖАЮЩЕЙ СРЕДЫ



Утилизация упаковки

На упаковке имеется знак экологической безопасности Green Point («Зеленая точка»).

Использованные упаковочные материалы, например, картон, пенополистирол и пластмассовые элементы упаковки, следует помещать в соответствующие мусорные баки. Только в таком случае упаковочные материалы будут гарантированно использоваться для повторной переработки.

Утилизация оборудования в конце срока службы

В соответствии с Европейской директивой 2002/96/ЕС, регламентирующей порядок сбора и переработки



отходов электрического и электронного оборудования (WEEE), бытовые электроприборы не должны утилизироваться посредством коммунальной сети сбора и переработки твердых бытовых отходов.

Сбор отработавших свой срок службы приборов должен осуществляться отдельно с целью оптимизации методов восстановления и переработки материалов, из которых изготовлены компоненты, и предотвращения нанесения возможного вреда здоровью человека и окружающей среде.

Перечеркнутый крест-накрест символ мусорного контейнера должен наноситься на всю подобную продукцию, чтобы напоминать людям о необходимости раздельного сбора таких изделий.

Потребители должны обратиться в органы местного управления и запросить информацию о соответствующих местах, в которые следует сдавать отработавшие срок службы бытовые электроприборы.

Перед утилизацией прибора необходимо предотвратить его последующее использование, отсоединив или отрезав от него кабель питания.

Встраиваемая кухонная вытяжка SLIMLUX II

**4. КРАТКОЕ ОПИСАНИЕ**

Данный прибор предназначен для очистки воздуха от дыма, продуктов сгорания, испарений, посторонних запахов и других нежелательных примесей, которые образуются в процессе приготовления пищи и накапливаются в помещении кухни.

**5. ИНСТРУКЦИЯ
ПО УСТАНОВКЕ
И ТЕХНИЧЕСКОМУ
ОБСЛУЖИВАНИЮ****5.1. Безопасность установки**

Нижняя часть вытяжки должна располагаться на высоте не менее 60 см над варочной поверхностью в случае электрических плит и 70 см в случае газовых плит. Если в инструкции на газовую плиту указано большее расстояние, то следует придерживаться именно его.

5.2. Установка прибора

Для крепления вытяжки на кухонном гарнитуре следует использовать шаблон, приведенный на рис. 4.

Чтобы обеспечивались оптимальные рабочие характеристики, выходной воздуховод не должен иметь длину более 4 метров и включать в себя более двух колен (изгибов под 90°).

Несмотря на то, что воздух рекомендуется удалять наружу, могут также использоваться фильтры с активированным углем, которые позволяют возвращать очищенный воздух обратно в кухонное помещение через выпускную трубу.

При необходимости вы можете заменить переднюю панель вытяжки на

любую другую, которая соответствует дизайну вашего кухонного гарнитура, для этой цели выполните приведенную ниже последовательность действий (см. рис. 3):

- ➔ Выдвиньте подвижную часть вытяжки.
- ➔ Выкрутите винты (Т) крепления передней панели.
- ➔ Установите новую переднюю панель и закрепите ее этими же винтами.

**5.3. Подключение к сети
электропитания**

Мы рекомендуем вам для подключения прибора воспользоваться услугами квалифицированного электрика, который знает действующие в вашей стране нормы и правила.

Если цвета проводников кабеля питания прибора не соответствуют цветовой маркировке зажимов в ответвительной коробке, выполните следующие действия:

- ➔ Присоедините синий проводник к зажиму с маркировкой N (нейтраль) или зажиму черного цвета.
- ➔ Присоедините коричневый проводник к зажиму с маркировкой L (фаза) или зажиму красного цвета.
- ➔ Если необходимо, присоедините желто-зеленый проводник (см. инструкцию по установке) к зажиму с маркировкой  или зажиму желто-зеленого цвета.

Встраиваемая кухонная вытяжка SLIMLUX II

Если вытяжка устанавливается над газовой плитой, то должны быть выполнены требования в отношении вентиляции, предъявляемые в соответствии с положениями Правил безопасности в газовом хозяйстве (при установке и эксплуатации) от 1984 года, а также соответствующие Строительные нормы и правила. Подробные рекомендации содержатся в действующих редакциях следующих норм и правил Британского комитета стандартов: BS6172, BS5440 и BS6891.

5.4. Технические характеристики и чертежи

Габаритные размеры:

Ширина = 500/ 600/ 900 мм

Глубина = 270 мм

Высота = 181 мм

Электрические характеристики:

СМ. ЗАВОДСКУЮ ТАБЛИЧКУ

KUPPERSBERG	Mod: SLIMLUX II	Кухонная вытяжка встраиваемая
MAX 2x40W	Cod:	Made in EU (Portugal)
230 V~ 50 Hz xxx W MAX.	S/N: TPxxxxxxxx	Сделано в Португалии
	Тип: L-xxxxxx	
	Cert: CB-C-xxxxxx-G	

3

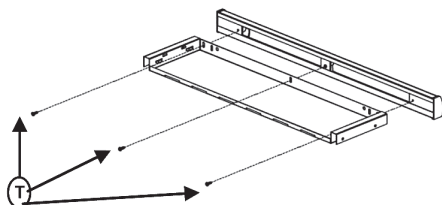

4

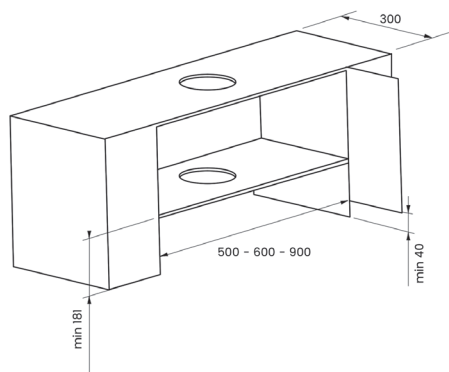

1

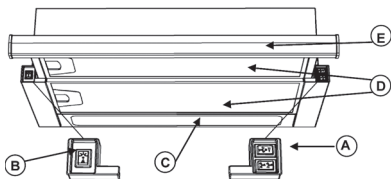

2

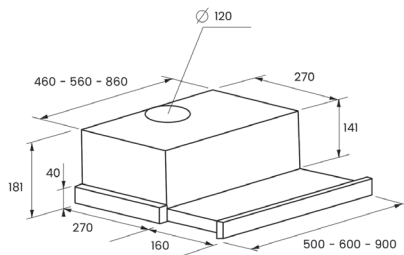
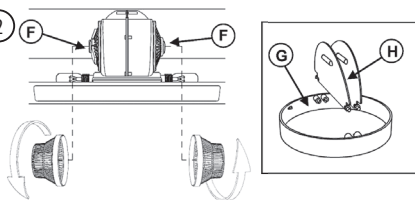

Встраиваемая кухонная вытяжка SLIMLUX II

Знак Таможенного союза											
Страна происхождения	Португалия										
Наименование компании-изготовителя	Teika Portugal S.A.										
Адрес компании-изготовителя	Estrada da Mota, Gafanha da Encarnacao, 3830-453, Ильяву, Португалия										
Импортер в России	ОООО «Эм-Джи Русланд», 141400 г. Химки (Khimki), ул. Бутаково, д.4 (Russia)										
Адрес импортера в России	ООО «Купперсберг-Импорт», 125438, г. Москва (Moscow), ул. Автомоторная, д. 7 (Russia)										
Срок службы изделия	10 лет										
Дата изготовления	Указывается на этикетке с серийным номером вытяжки										
1	2	3	4	5	6	7	8	9	10	11	
		Y	Y	M	D	S	S	S	S	S	
		Год	Месяц изготовления	День изготовления	Серийный номер изделия						

Обозначения месяца изготовления (5) приведены в следующей таблице:

ЯНВ	ФЕВ	МАР	АПР	МАЙ	ИЮН	ИЮЛ	АВГ	СЕН	ОКТ	НОЯ	ДЕК
1	2	3	4	5	6	7	8	9	A	B	C

Обозначения дня изготовления (6) приведены в следующей таблице:

День 1=1	День 2=2	День 3=3	День 4=4	День 5=5	День 6=6	День 7=7
День 8=8	День 9=9	День 10=A	День 11=B	День 12=C	День 13=D	День 14=E
День 15=F	День 16=G	День 17=H	День 18=I	День 19=K	День 20=L	День 21=M
День 22=N	День 23=P	День 24=Q	День 25=R	День 26=S	День 27=T	День 28=U
День 29=V	День 30=W	День 31=X				

Встраиваемая кухонная вытяжка SLIMLUX II

	Модель		
	SLIMLUX II 50	SLIMLUX II 60	SLIMLUX II 90
Электродвигатель			
Напряжение (В)	230	230	230
Частота (Гц)	50	50	50
Номинальная мощность (Вт)	255	255	255
Мощность всасывания			
Максимальная производительность (м ³ /ч)	540	540	540
При свободном выходе (м ³ /ч)	366	366	366
На 1-й скорости	233	233	233
На 2-й скорости	332	332	332
Уровень шума (при стандартных условиях) EN-60704-2-13 (дБ)			
1-я скорость	56	56	56
2-я скорость	65	65	65



6. ЭЛЕМЕНТЫ ИНДИКАЦИИ И УПРАВЛЕНИЯ

При нажатии кнопки, показанной на рисунке 1, вытяжка переходит в режим ручного управления и настройки функций.

Для обеспечения максимальной эффективности рекомендуется включать вытяжку за несколько (3–5) минут до начала готовки, что будет гарантировать поддержание непрерывного и равномерного воздушного потока в процессе работы.

Аналогичным образом оставляйте вытяжку во включенном состоянии еще на несколько минут после завершения готовки, чтобы полностью удалить из кухонного помещения все оставшиеся продукты горения и посторонние запахи.

6.1. Панель управления

Кнопка **A** регулирует скорость электродвигателя, возможен выбор одной из 3 скоростей:



Низкая

Высокая

Интенсивный режим

Кнопка **B** переключает режимы работы подсветки: 3 положения:

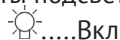

.....Вкл

0Откл

AАвтоматически

CЛампы подсветки

D.....Фильтры, расположенные над варочной поверхностью (легко извлекаются для чистки)

EВыдвижная часть вытяжки, используется для увеличения площади улавливания газов

FМеста для установки фильтров с активированным углем (Рис. 2)

G-H .. Створки обратного клапана, устанавливаемые в выпускном патрубке. Концы створок вставляются в предусмотренные для этой цели отверстия (Рис. 2).

Встраиваемая кухонная вытяжка SLIMLUX II



7. ОБСЛУЖИВАНИЕ И ЧИСТКА

Перед проведением чистки или работ по техническому обслуживанию обязательно отключите вытяжку от электросети.

При проведении чистки и обслуживания соблюдайте требования техники безопасности.

Несоблюдение требований инструкции в отношении выполнения чистки может приводить к опасности возгорания.

Чистка фильтра

Чтобы извлечь фильтры, разожмите удерживающие их механические фиксаторы.

Для очистки фильтра поместите его в посудомоечную машину (см. примечания), либо оставьте его на некоторое время в горячей воде, чтобы упростить удаление жира, либо очистите фильтр с помощью специальных спреев (предварительно защитив неметаллические части). По завершении чистки оставьте его сушиться.

Внимание! Вытяжка не будет работать до тех пор, пока основной фильтр не будет установлен на место.

Примечание. Чистка в посудомоечной машине с применением агрессивных моющих средств может привести к почернению поверхности металлических частей, однако это не ухудшает газодерживающую способность фильтра.

Примечание. Чистку фильтра следует проводить в зависимости от ин-

тенсивности использования вытяжки, но не реже одного раза в месяц. Следует также учитывать, что во время готовки жировые отложения накапливаются на вытяжке вне зависимости от того, включена она или нет.

Чистка корпуса вытяжки

Для этой цели рекомендуется использовать теплую (прибл. 40°C) мыльную воду. Смочите ткань в полученном растворе и тщательно протрите все поверхности корпуса вытяжки, уделив особое внимание решеткам. Затем насухо протрите неворсистой тканью.

Примечания:

➔ Не допускается использовать металлические губки или абразивные средства, которые могут повредить поверхность.

➔ Запрещается использовать скребки с металлическими поверхностями, например, ножи, ножницы и другой подобный инструмент.

Фильтр с активированным углем

➔ Чтобы установить угольный фильтрующий элемент, совместите крепление электродвигателя с точками крепления фильтра с активированным углем и поверните фильтр по часовой стрелке.

➔ Чистка угольного фильтра должна проводиться с периодичностью один раз в три – шесть месяцев в зависимости от конкретных условий эксплуатации.

Встраиваемая кухонная вытяжка SLIMLUX II

⇒ Процедура чистки или восстановления для фильтра с активированным углем не предусмотрена. Загрязненный фильтр следует заменить на новый.

⇒ Чтобы заменить загрязненные фильтры, извлеките их, выполнив действия в порядке, обратном порядку установки.

Замена ламп

⇒ Сначала необходимо отключить прибор от электросети и убедиться в том, что лампы, которые необходимо заменить, имеют безопасно низкую температуру.

⇒ Для получения доступа к лампам снимите с них рассеиватели.

⇒ Максимальная мощность лампы 40 Вт.

**8. ПОИСК И УСТРАНЕНИЕ НЕИСПРАВНОСТЕЙ****8.1. Устранение неисправностей**

Прежде чем обращаться за помощью к техническим специалистам, выполните указанные ниже проверки.

НЕИСПРАВНОСТЬ	ВОЗМОЖНЫЕ ПРИЧИНЫ	СПОСОБ УСТРАНЕНИЯ
Вытяжка не работает	Не подсоединен кабель к сети питания	Подсоедините кабель питания
	Отсутствует ток в кабеле питания	Проверьте целостность электрической цепи и устраните обнаруженные разрывы
Вытяжка не обеспечивает достаточную производительность или вибрирует	Фильтр загрязнен жировыми отложениями	Очистите или замените фильтр
	Перекрыто (засорено) выпускное отверстие	Устраните засор (выполните чистку)
	Несоответствующие параметры воздуховода	Свяжитесь с установщиком оборудования и проверьте соблюдение требований, приведенных в данной инструкции
	Шатается лампа	Затяните лампу

ООО «КУППЕРСБЕРГ-СЕРВИС»

УСТАНОВКА, ГАРАНТИЙНОЕ И ПОСТГАРАНТИЙНОЕ ОБСЛУЖИВАНИЕ
ПО МОСКВЕ И МОСКОВСКОЙ ОБЛАСТИ

 +7 (495) 236-90-67

Телефон горячей линии Kuppersberg:

 8 (800) 250-17-18

(Звонки для всех регионов бесплатные).

 Часы работы линии: с 9:00 до 18:00 Пн-Пт

⇒ Полный список авторизованных сервисных центров Kuppersberg можно найти на официальном сайте компании:

 <http://kuppersberg.ru>

⇒ Данный паспорт технического изделия заменяет гарантийный талон.

⇒ Гарантийный срок исчисляется со дня заключения договора купли-продажи.

⇒ При отсутствии документов, подтверждающих покупку, эти сроки исчисляются со дня изготовления товара (Ст. 19 ЗоЗПП, пункт 2).

УСЛОВИЯ ГАРАНТИИ

Настоящие условия гарантии действительны на территории России, если иные условия не установлены действующим законодательством:

1. Изготовитель устанавливает гарантийный срок 2 (два) года со дня передачи Потребителю на следующие виды техники: воздухоочистители, встраиваемую технику. Срок службы бытовой техники «Kuppersberg» при соблюдении правил эксплуатации и применения ее в бытовых целях составляет 10 (десять) лет.

2. Гарантия распространяется на изделия, использующиеся только для личных, семейных, домашних нужд, а также нужд, не связанных с осуществлением предпринимательской деятельности.

3. Проследите, чтобы гарантийный талон был правильно заполнен, не имел исправлений и в нем были указаны: дата продажи, штамп торговой организации и подпись продавца, модель и серийный номер изделия, дата установки, название и штамп фирмы-установщика.

4. Сохраняйте гарантийный документ, чек на проданное изделие и квитанцию на услуги по его установке (доставке), доработке водяных и электрических внутриквартирных коммуникаций, а также любые другие документы, относящиеся к гарантийному или техническому обслуживанию изделия.

5. Прежде чем вызвать специалиста сервисного центра, внимательно прочитайте инструкцию по эксплуатации изделия. Если изделие исправно, то за сервисным центром остается право требовать от Потребителя оплаты ложного вызова.

6. Любые претензии по качеству изделия рассматриваются только после предварительной проверки качества изделия представителем сервисного центра.

7. Изготовитель не несет какой-либо ответственности за любой возможный ущерб, нанесенный потребителю, в случае несоблюдения последним требований Изготовителя, указанных в данном гарантийном документе и инструкции по эксплуатации.

8. Гарантийный срок на элементы освещения (галогеновые, светодиодные и лампы накаливания) составляет 15 дней со дня продажи прибора.

Гарантия не распространяется на изделия, недостатки в которых возникли вследствие:

1. Несоблюдения требований Изготовителя, указанных в гарантийном документе;
2. Несоблюдения Потребителем правил установки, подключения, эксплуатации, хранения или транспортировки изделия, указанных в инструкции по эксплуатации;
3. Ремонта не уполномоченными на то лицами, если таковой ремонт повлек за собой отказ изделия;
4. Разборки изделия, изменения конструкции и других вмешательств, не предусмотренных инструкцией по эксплуатации;
5. Неисправностей и повреждений, вызванных экстренными условиями и действием непреодолимой силы (пожар, стихийные бедствия, и т.д.);
6. Повреждений техники или нарушений ее нормальной работы, вызванных животными или насекомыми;
7. Повреждений техники или нарушений ее нормальной работы, вызванных сверхнормативными отклонениями параметров сети электро-, газо- или водоснабжения от номинальных значений;
8. Использования изделия для предпринимательской деятельности или в непредусмотренных целях;
9. Образования на нагревательных элементах избыточного слоя накипи (при повышенной жесткости воды необходима обработка соответствующими составами);
10. Попадания во внутренние рабочие объемы изделия посторонних предметов, мелких деталей одежды или остатков пищи;
11. Механических повреждений изделия Потребителем (царапины, трещины, сколы и т.п.);
12. Потери товарного вида изделия вследствие воздействия на изделие химических веществ;
13. Термических и других подобных повреждений, которые возникли в процессе эксплуатации.

Изготовитель не принимает претензии в следующих случаях:

1. Несоблюдение правил установки;
2. Отсутствие оригинального гарантийного талона;
3. Отсутствие в гарантийном талоне следующих сведений: даты продажи, штампа торгующей организации, подписи продавца, модели и серийного номера изделия;
4. Внесение любых исправлений (изменений) в текст гарантийного документа.

Установка и подключение крупной бытовой техники:

1. Производитель рекомендует Вам доверить установку и подключение изделия «Kuppersberg» специалистам сервисного центра. Вы можете также обращаться в любую другую организацию, имеющую сертификат на оказание подобных услуг.
2. Оплата работ по установке и подключению изделия происходит по прейскуранту сервисного центра. Условия оплаты работ по установке и подключению регулируются действующим законодательством. Изготовитель не несет какой-либо ответственности за любой ущерб, нанесенный имуществу граждан вследствие установки и подключения, не соответствующих требованиям, указанным в инструкции по эксплуатации, и произведенных не уполномоченными на то лицами.
3. В случае нарушения требований Изготовителя по установке и подключению, ответственность за причиненный ущерб несет лицо, проводившее эту работу.
4. Газовая бытовая техника может быть установлена только специалистом, имеющим допуск на установку газового оборудования. Гарантийное обслуживание осуществляется только при наличии отметки об установке или документа уполномоченной организации.

Изделие, имеющее трехконтактную сетевую вилку, обязательно должно быть заземлено!

RU C- DE.AI30.B.01806 ВЫДАН «ИВАНОВО-СЕРТИФИКАТ», ДЕЙСТВУЕТ ДО 02/02/2020





⇒ **ВНИМАНИЕ!**

**ДАННЫЙ ПАСПОРТ ИЗДЕЛИЯ
ТАК ЖЕ ЯВЛЯЕТСЯ
ГАРАНТИЙНЫМ ТАЛОНОМ,
ПРОСЬБА НЕ УНИЧТОЖАТЬ
ДО КОНЦА ЭКСПЛУАТАЦИИ
ТЕХНИКИ.**

⇒ Kuppersberg

⇒ www.kuppersberg.ru

⇒ info@kuppersberg.ru